

Navigator

Скобы, стяжки,
хомуты, клипса-
держатели,
площадки под
хомуты.

Алматы (7273)495-231
Архангельск (8182)63-90-72
Астрахань (8512)99-46-04
Барнаул (3852)73-04-60
Белгород (4722)40-23-64
Брянск (4832)59-03-52
Владивосток (423)249-28-31
Волгоград (844)278-03-48
Вологда (8172)26-41-59
Воронеж (473)204-51-73
Екатеринбург (343)384-55-89
Иваново (4932)77-34-06

Ижевск (3412)26-03-58
Иркутск (395)279-98-46
Казань (843)206-01-48
Калининград (4012)72-03-81
Калуга (4842)92-23-67
Кемерово (3842)65-04-62
Киров (8332)68-02-04
Краснодар (861)203-40-90
Красноярск (391)204-63-61
Курск (4712)77-13-04
Липецк (4742)52-20-81

Киргизия (996)312-96-26-47

Магнитогорск (3519)55-03-13
Москва (495)268-04-70
Мурманск (8152)59-64-93
Набережные Челны (8552)20-53-41
Нижний Новгород (831)429-08-12
Новокузнецк (3843)20-46-81
Новосибирск (383)227-86-73
Омск (3812)21-46-40
Орел (4862)44-53-42
Оренбург (3532)37-68-04
Пенза (8412)22-31-16

Россия (495)268-04-70

Пермь (342)205-81-47
Ростов-на-Дону (863)308-18-15
Рязань (4912)46-61-64
Самара (846)206-03-16
Санкт-Петербург (812)309-46-40
Саратов (845)249-38-78
Севастополь (8692)22-31-93
Симферополь (3652)67-13-56
Смоленск (4812)29-41-54
Сочи (862)225-72-31
Ставрополь (8652)20-65-13

Казахстан (7172)727-132

Сургут (3462)77-98-35
Тверь (4822)63-31-35
Томск (3822)98-41-53
Тула (4872)74-02-29
Тюмень (3452)66-21-18
Ульяновск (8422)24-23-59
Уфа (347)229-48-12
Хабаровск (4212)92-98-04
Челябинск (351)202-03-61
Череповец (8202)49-02-64
Ярославль (4852)69-52-93



NCT

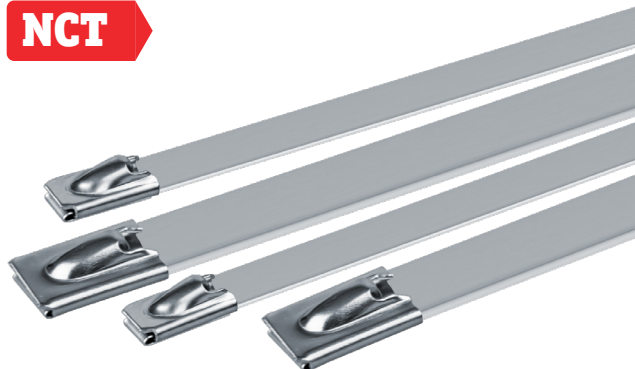

Стальные кабельные стяжки (хомуты) Navigator серии NCT предназначены для бандажирования и крепления проводов и кабелей в условиях повышенной влажности, экстремального перепада температур и агрессивной среды.

- Изготовлены из нержавеющей стали AISI 304
- Самофиксирующийся замок шарикового типа исключает обратное проскальзывание ленты
- Устойчивы к влаге, экстремальным перепадам температур, повышенной вибрации и агрессивным средам
- Температура эксплуатации от -80 до $+538$ °C
- Температура монтажа от -40 °C
- В упаковке 50 штук

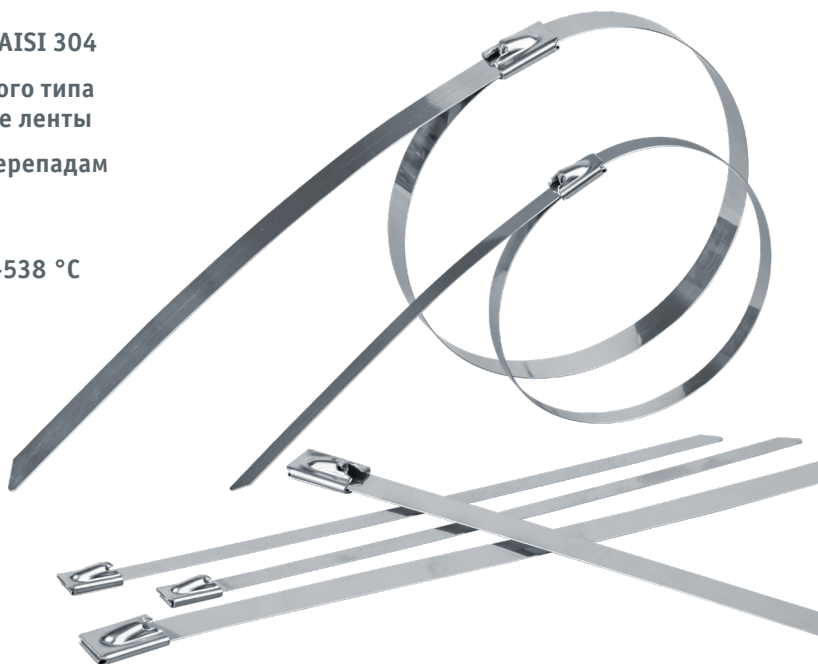

Код продукта	Ширина, мм	Длина, мм	Макс. диаметр обхвата, мм	Толщина, мм	Мин. усилие на разрыв, Н	Количество в коробке, уп.	Штрихкод
NCT-S-046-125-50	4,6	125	27	0,25	445	1/160	4630085 82384 1
NCT-S-046-150-50	4,6	150	35	0,25	445	1/160	4630085 82385 8
NCT-S-046-200-50	4,6	200	50	0,25	445	1/140	4630085 82386 5
NCT-S-046-250-50	4,6	250	66	0,25	445	1/100	4630085 82387 2
NCT-S-046-300-50	4,6	300	82	0,25	445	1/100	4630085 82388 9
NCT-S-046-350-50	4,6	350	98	0,25	445	1/100	4630085 82389 6
NCT-S-046-400-50	4,6	400	114	0,25	445	1/80	4630085 82390 2
NCT-S-046-500-50	4,6	500	146	0,25	445	1/80	4630085 82391 9
NCT-S-079-200-50	7,9	200	49	0,25	1112	1/80	4630085 82392 6
NCT-S-079-300-50	7,9	300	81	0,25	1112	1/60	4630085 82393 3
NCT-S-079-400-50	7,9	400	113	0,25	1112	1/60	4630085 82394 0
NCT-S-079-500-50	7,9	500	145	0,25	1112	1/40	4630085 82395 7
NCT-S-079-600-50	7,9	600	177	0,25	1112	1/50	4630085 82396 4

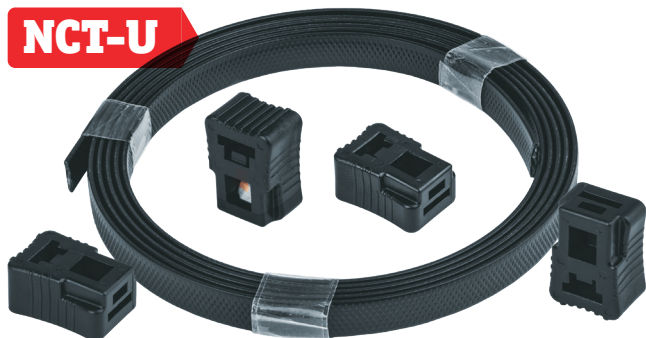

Универсальная отрезная кабельная стяжка Navigator серии NCT-U в наборе с замками позволяет изготавливать стяжки любого необходимого диаметра. Предназначена для бандажирования и крепления проводов и кабелей как в закрытых помещениях, так и на открытом воздухе.

- Изготовлена из атмосферостойкого полиоксиметилена
- Термостойкость от -40 до +105 °С
- Устойчива к УФ-излучению и динамическим нагрузкам
- Длина стяжки 15 метров
- 40 замков с зубцами из медного сплава в комплекте
- Срок службы 5 лет

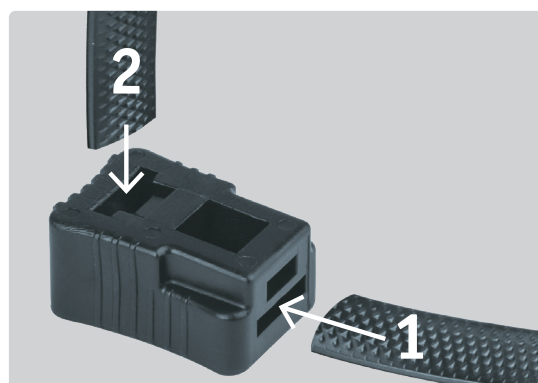

Код продукта	Ширина, мм	Длина, м	Толщина, мм	Макс. нагрузка, кг	Количество в коробке, упак.	Штрихкод
NCT-U-076-1500-BL	7,6	15	1,5	75	1/50	4680043 14108 1

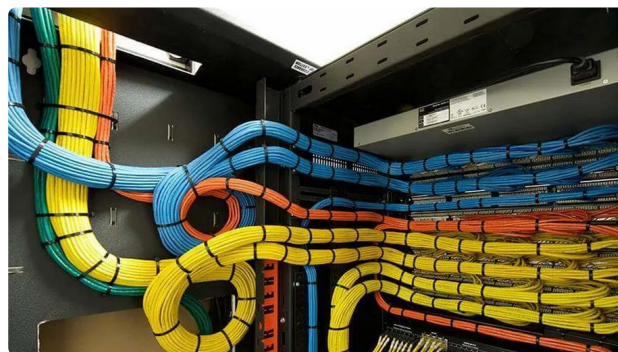

Кабельные стяжки-липучки Navigator серии NCT-V предназначены для соединения в пучок и монтажа кабелей и проводников. Используются при сборке компьютерной техники, электрических распределительных шкафов и щитов, для маркировки проводов, бандажирования электропроводки в закрытых помещениях и на открытом воздухе.

- Изготовлены из прочного износостойкого полиамида
- Мягкий материал не повреждает провода
- Застежка Velcro позволяет легко зафиксировать стяжку, отрегулировать усилие затягивания, а также использовать стяжку повторно
- Разные цвета для удобства маркировки
- Температура эксплуатации от -20 до $+75$ °C
- Минимальное усилие на разрыв 80 Н

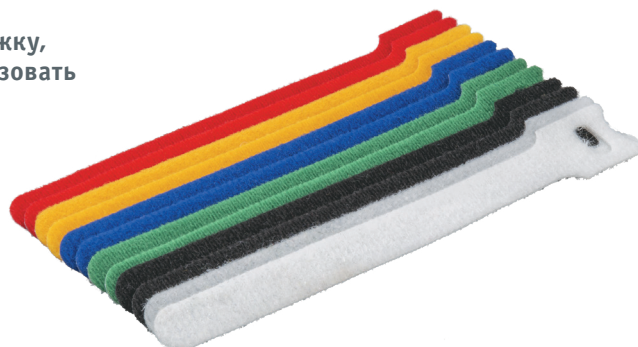

Стяжки-липучки в наборе (6 цветов, по 2 штуки каждого цвета)

Код продукта	Ширина, мм	Длина, мм	Количество в коробке (шт./упак.)	Штрихкод
NCT-V-12-150-C	12	150	12/250	4660134 80351 7
NCT-V-13-230-C	13	230	12/200	4660134 80352 4
NCT-V-13-330-C	13	330	12/100	4660134 80353 1

Стяжка-липучка в ролике 5 метров (черный цвет)

Код продукта	Ширина, мм	Длина, м	Количество в коробке (шт./упак.)	Штрихкод
NCT-V-16-5-BL	16	5	1/120	4660134 80354 8
NCT-V-20-5-BL	20	5	1/100	4660134 80355 5



NCT



Нейлоновые кабельные стяжки (хомуты) Navigator серии NCT предназначены для соединения в пучок и монтажа кабелей и проводников. Используются при сборке компьютерной техники, электрических распределительных шкафов и щитов, для маркировки проводов, бандажирования электропроводки в закрытых помещениях и на открытом воздухе.

- Морозоустойчивость
- Устойчивость к УФ-излучению (черные)
- Материал – нейлон 66 DuPont
- Температура эксплуатации от -45 до +80 °C



Код продукта	Ширина W, мм	Длина L, мм	Диаметр обхвата, мм	Толщина, мм	Макс. нагрузка, кг	Цвет	Количество в упаковке (шт./упак./упак.)	Штрихкод
NCT-025-060-100/WH	2,5	60	2-11	1	8	белый	100/20/700	4670004 71036 4
NCT-025-080-100/WH	2,5	80	2-18	1	8	белый	100/20/600	4670004 71037 1
NCT-025-100-100/WH	2,5	100	2-22	1	8	белый	100/20/500	4670004 71030 2
NCT-025-120-100/WH	2,5	120	2-30	1	8	белый	100/20/460	4670004 71031 9
NCT-025-150-100/WH	2,5	150	2-35	1,05	8	белый	100/20/360	4670004 71032 6
NCT-025-200-100/WH	2,5	200	3-50	1,05	8	белый	100/20/360	4670004 71034 0
NCT-036-100-100/WH	3,6	100	3-22	1,15	18	белый	100/20/300	4670004 71038 8
NCT-036-150-100/WH	3,6	150	3-35	1,15	18	белый	100/20/260	4670004 71040 1
NCT-036-180-100/WH	3,6	180	3-42	1,15	18	белый	100/20/220	4670004 71041 8
NCT-036-200-100/WH	3,6	200	3-50	1,15	18	белый	100/20/200	4670004 71042 5
NCT-036-250-100/WH	3,6	250	3-65	1,2	18	белый	100/20/180	4670004 71043 2
NCT-036-300-100/WH	3,6	300	3-80	1,2	18	белый	100/20/160	4670004 71044 9
NCT-036-350-100/WH	3,6	350	3-90	1,3	18	белый	100/20/120	4670004 71045 6
NCT-048-180-100/WH	4,8	180	3-42	1,15	22	белый	100/10/150	4670004 71048 7
NCT-048-200-100/WH	4,8	200	3-50	1,2	22	белый	100/10/150	4670004 71049 4
NCT-048-250-100/WH	4,8	250	3-65	1,3	22	белый	100/10/120	4670004 71050 0
NCT-048-300-100/WH	4,8	300	3-80	1,3	22	белый	100/10/100	4670004 71051 7
NCT-048-350-100/WH	4,8	350	3-90	1,3	22	белый	100/10/80	4670004 71052 4
NCT-048-400-100/WH	4,8	400	3-105	1,3	22	белый	100/10/70	4670004 71053 1
NCT-048-450-100/WH	4,8	450	3-130	1,3	22	белый	100/10/70	4670004 71054 8
NCT-048-500-100/WH	4,8	500	3-150	1,3	22	белый	100/10/50	4670004 71055 5
NCT-076-300-100/WH	7,6	300	4-80	1,5	55	белый	100/5/60	4670004 71056 2
NCT-076-350-100/WH	7,6	350	4-90	1,5	55	белый	100/5/50	4670004 71057 9
NCT-076-400-100/WH	7,6	400	4-105	1,5	55	белый	100/5/50	4670004 71058 6
NCT-076-450-100/WH	7,6	450	4-130	1,5	55	белый	100/5/40	4670004 71059 3
NCT-076-500-100/WH	7,6	500	4-150	1,5	55	белый	100/5/30	4670004 71060 9
NCT-025-100-100/BL	2,5	100	2-11	1	8	черный	100/20/50	4670004 71332 7
NCT-025-150-100/BL	2,5	150	2-35	1,05	8	черный	100/20/360	4670004 71333 4
NCT-025-200-100/BL	2,5	200	3-50	1,05	8	черный	100/20/360	4670004 71334 1
NCT-036-100-100/BL	3,6	100	3-22	1,15	18	черный	100/20/300	4670004 71335 8
NCT-036-150-100/BL	3,6	150	3-35	1,15	18	черный	100/20/260	4670004 71336 5
NCT-036-200-100/BL	3,6	200	3-50	1,15	18	черный	100/20/200	4670004 71337 2
NCT-036-250-100/BL	3,6	250	3-65	1,2	18	черный	100/20/180	4670004 71338 9
NCT-036-300-100/BL	3,6	300	3-80	1,2	18	черный	100/20/160	4670004 71339 6
NCT-048-200-100/BL	4,8	200	3-50	1,2	22	черный	100/10/150	4670004 71340 2
NCT-048-250-100/BL	4,8	250	3-65	1,3	22	черный	100/10/120	4670004 71341 9
NCT-048-300-100/BL	4,8	300	3-80	1,3	22	черный	100/10/100	4670004 71342 6
NCT-048-350-100/BL	4,8	350	3-90	1,3	22	черный	100/10/80	4670004 71343 3
NCT-048-400-100/BL	4,8	400	3-105	1,3	22	черный	100/10/70	4670004 71344 0
NCT-076-300-100/BL	7,6	300	4-80	1,5	55	черный	100/5/60	4670004 71345 7
NCT-076-400-100/BL	7,6	400	4-105	1,5	55	черный	100/5/50	4670004 71346 4



NCU



Дюбель-хомуты Navigator серии NCU предназначены для крепления кабеля, металлорукава, гофрорукава, труб к прессованному картону, древесным плитам, бетону, кирпичу и пенобетону.

- Быстрое и надежное крепление без использования дюбелей и шурупов
- Изготовлены из морозоустойчивого материала
- Температура эксплуатации от -45 до $+80$ °C
- В ассортименте 2 вида хомутов: для круглого и для плоского кабеля

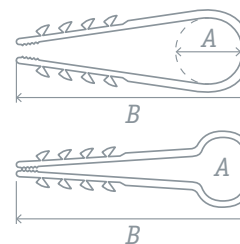

Код продукта	Внутренний диаметр А, мм	Длина В, мм	Диаметр монтажного отверстия, мм	Материал	Цвет	Количество в коробке (шт./упак./упак.)	Штрихкод
Для круглого кабеля							
NCU-5-10-45-50/WH	5-10	45	6	нейлон PA6.6	белый	50/10/200	4670004 71848 3
NCU-11-18-55-50/WH	11-18	55	6	нейлон PA6.6	белый	50/10/200	4670004 71850 6
NCU-19-25-65-50/WH	19-25	65	6	нейлон PA6.6	белый	50/10/160	4670004 71852 0
NCU-5-10-45-50/BL	5-10	45	6	нейлон PA6.6	черный	50/10/200	4680043 14208 8
NCU-11-18-55-50/BL	11-18	55	6	нейлон PA6.6	черный	50/10/200	4680043 14209 5
NCU-19-25-65-50/BL	19-25	65	6	нейлон PA6.6	черный	50/10/160	4680043 14210 1
NCU-5-10-45-100-WH ^{NEW}	5-10	45	6	полипропилен	белый	100/-/100	4630085 82309 4
NCU-11-18-55-100-WH ^{NEW}	11-18	55	6	полипропилен	белый	100/-/75	4630085 82310 0
NCU-19-25-65-100-WH ^{NEW}	19-25	65	6	полипропилен	белый	100/-/50	4630085 82311 7
Для плоского кабеля							
NCU-F-5-8-45-50-WH ^{NEW}	5-8	45	6	полипропилен	белый	50/-/170	4630085 82303 2
NCU-F-5-10-45-50-WH ^{NEW}	5-10	45	6	полипропилен	белый	50/-/170	4630085 82304 9
NCU-F-6-12-45-50-WH ^{NEW}	6-12	45	6	полипропилен	белый	50/-/170	4630085 82305 6
NCU-F-5-8-45-50-BL ^{NEW}	5-8	45	6	полипропилен	черный	50/-/170	4630085 82306 3
NCU-F-5-10-45-50-BL ^{NEW}	5-10	45	6	полипропилен	черный	50/-/170	4630085 82307 0
NCU-F-6-12-45-50-BL ^{NEW}	6-12	45	6	полипропилен	черный	50/-/170	4630085 82308 7

**NCS**

Плоские пластиковые скобы NCS предназначены для быстрого и надежного крепления плоских кабелей к различным поверхностям.

- Корпус из гибкого негорючего ударопрочного полипропилена
- Гвоздь из закаленной оцинкованной стали

Код продукта	Размер, Д, мм	Кол-во штук в индивидуальной упаковке	Кол-во упаковок в групповой упаковке	Упаковка	Кол-во упаковок в транспортной упаковке	Штрихкод
NCS-04-20	4	20	50	Розничная	3000	4670004 71877 3
NCS-05-20	5	20	50	Розничная	2750	4670004 71878 0
NCS-06-20	6	20	50	Розничная	2250	4670004 71879 7
NCS-07-20	7	20	50	Розничная	2250	4670004 71880 3
NCS-08-20	8	20	50	Розничная	2000	4670004 71881 0
NCS-09-20	9	20	50	Розничная	1500	4670004 71882 7
NCS-10-20	10	20	50	Розничная	1250	4670004 71883 4
NCS-12-20	12	20	50	Розничная	1000	4670004 71884 1
NCS-04-50	4	50	50	Оптовая	700	4670004 71079 1
NCS-05-50	5	50	50	Оптовая	600	4670004 71080 7
NCS-06-50	6	50	50	Оптовая	550	4670004 71081 4
NCS-07-50	7	50	50	Оптовая	450	4670004 71082 1
NCS-08-50	8	50	50	Оптовая	450	4670004 71083 8
NCS-09-50	9	50	50	Оптовая	450	4670004 71084 5
NCS-10-50	10	50	50	Оптовая	300	4670004 71085 2
NCS-12-50	12	50	50	Оптовая	250	4670004 71086 9
NCS-14-50	14	50	50	Оптовая	250	4670004 71087 6



NCR



Круглые пластиковые скобы NCR предназначены для быстрого и надежного крепления круглых кабелей к различным поверхностям.

- Корпус из гибкого негорючего ударопрочного полипропилена
- Гвоздь из закаленной оцинкованной стали

Код продукта	Размер, диаметр, мм	Кол-во штук в индивидуальной упаковке	Упаковка	Кол-во упаковок в групповой упаковке	Кол-во упаковок в транспортной упаковке	Штрихкод
NCR-04-20	4	20	Розничная	50	3000	4670004 71869 8
NCR-06-20	6	20	Розничная	50	2250	4670004 71871 1
NCR-07-20	7	20	Розничная	50	2250	4670004 71872 8
NCR-08-20	8	20	Розничная	50	2000	4670004 71873 5
NCR-09-20	9	20	Розничная	50	1500	4670004 71874 2
NCR-10-20	10	20	Розничная	50	1250	4670004 71875 9
NCR-04-50	4	50	Оптовая	50	600	4670004 71065 4
NCR-05-50	5	50	Оптовая	50	550	4670004 71066 1
NCR-06-50	6	50	Оптовая	50	450	4670004 71067 8
NCR-07-50	7	50	Оптовая	50	450	4670004 71068 5
NCR-08-50	8	50	Оптовая	50	400	4670004 71069 2
NCR-09-50	9	50	Оптовая	50	300	4670004 71070 8
NCR-10-50	10	50	Оптовая	50	250	4670004 71071 5
NCR-12-50	12	50	Оптовая	20	200	4670004 71072 2
NCR-14-50	14	50	Оптовая	20	120	4670004 71073 9
NCR-16-50	16	50	Оптовая	20	100	4670004 71074 6
NCR-20-50	20	50	Оптовая	10	70	4670004 71076 0
NCR-22-50	22	50	Оптовая	10	40	4670004 71077 7
NCR-25-50	25	50	Оптовая	10	30	4670004 71078 4



NFP

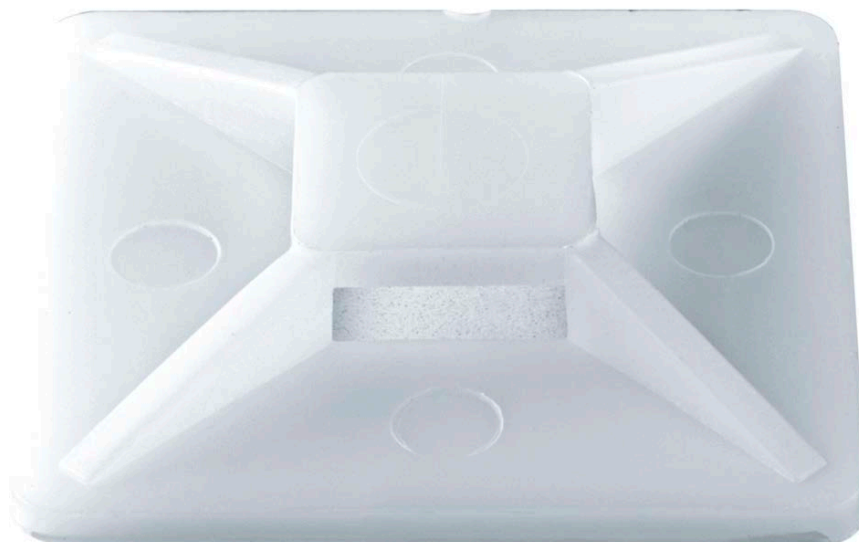

Площадки NFP предназначены для крепления хомутов к плоским поверхностям.

- Изготовлены из полиамида (нейлона 6.6), устойчивого к старению и коррозии
- Самоклеящийся слой на обратной стороне
- Стойкость к ультрафиолету, солям, щелочам, кислотам, бензину, спирту и маслам

Код продукта	Размер, мм				Цвет	Кол-во штук в индивидуальной упаковке	Кол-во упаковок в групповой упаковке	Кол-во упаковок в транспортной упаковке	Штрихкод
	Ш	Д	В	А					
NFP-20-100/WH	20	20	4,5	3,6	Белый	100	5	160	4670004 71061 6
NFP-25-100/WH	25	25	6,5	7,6	Белый	100	5	115	4670004 71062 3
NFP-30-100/WH	30	30	9	9	Белый	100	5	70	4670004 71063 0
NFP-40-100/WH	40	40	7,5	11,5	Белый	100	5	40	4670004 71064 7



NCR

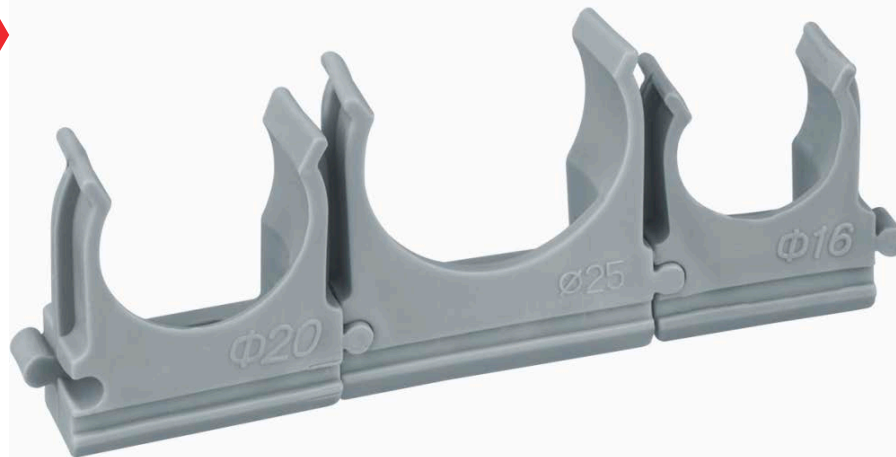

Клипса-держатель торговой марки Navigator серии NCR-T предназначена для крепления гофрированных и гладких труб, металлорукава.

- Клипса выполнена из полипропилена, цвет серый (RAL 7035)
- Боковой замок позволяет объединять клипсы в группы, как одного, так и разных диаметров
- Наличие отверстия для крепления к монтажной поверхности
- Температура эксплуатации $-25^{\circ}\text{C} \dots +60^{\circ}\text{C}$

Код продукта	Диаметр d, мм	Материал	Цвет	Количество штук в коробке	Штрихкод
NCR-T-16-B100	16	полипропилен	светло-серый	100/3000	4650074 61228 7
NCR-T-20-B100	20	полипропилен	светло-серый	100/2500	4650074 61229 4
NCR-T-25-B100	25	полипропилен	светло-серый	100/2500	4650074 61230 0

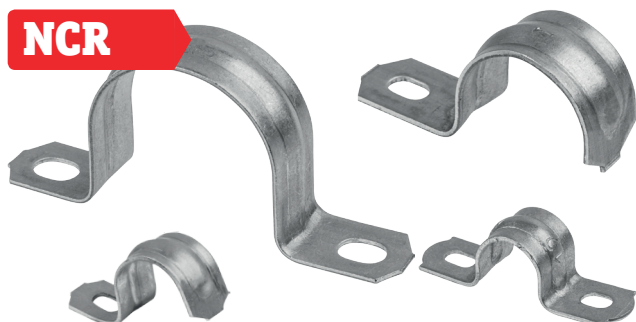

Скобы металлические однолапковые серии NCR-MSH и двухлапковые серии NCR-MDH предназначены для крепления гладких и гофрированных труб, металлорукавов, кабелей и проводов к различным поверхностям.

- Ребро жесткости обеспечивает повышенную механическую прочность скобы
- Продольные крепежные отверстия позволяют смещать скобу без полного демонтажа
- Цинковое покрытие, получаемое методом горячего цинкования, надежно защищает скобу от коррозии

Код продукта	Тип скобы	Внутренний диаметр скобы, мм	Размер крепежного отверстия, мм	Материал	Толщина стали, мм	Количество штук в коробке	Штрихкод
NCR-MSH-12-13	однолапковая	12	6×4	оцинкованная сталь	1	100/1500	4650074 61566 0
NCR-MSH-16-17	однолапковая	16	6×4	оцинкованная сталь	1	100/1500	4650074 61567 7
NCR-MSH-19-20	однолапковая	19	6×4	оцинкованная сталь	1	100/1200	4650074 61568 4
NCR-MSH-25-26	однолапковая	25	6×4	оцинкованная сталь	1	50/1200	4650074 61569 1
NCR-MSH-31-32	однолапковая	31	8×6	оцинкованная сталь	1,2	50/500	4650074 61570 7
NCR-MSH-38-40	однолапковая	38	8×6	оцинкованная сталь	1,2	50/400	4650074 61571 4
NCR-MSH-48-50	однолапковая	48	8×6	оцинкованная сталь	1,2	50/400	4650074 61572 1
NCR-MDH-12-13	двухлапковая	12	6×4	оцинкованная сталь	1	100/1500	4650074 61573 8
NCR-MDH-16-17	двухлапковая	16	6×4	оцинкованная сталь	1	100/1500	4650074 61574 5
NCR-MDH-19-20	двухлапковая	19	6×4	оцинкованная сталь	1	100/1200	4650074 61575 2
NCR-MDH-21-22	двухлапковая	21	6×4	оцинкованная сталь	1	100/1200	4650074 61576 9

Алматы (7273)495-231
Архангельск (8182)63-90-72
Астрахань (8512)99-46-04
Барнаул (3852)73-04-60
Белгород (4722)40-23-64
Брянск (4832)59-03-52
Владивосток (423)249-28-31
Волгоград (844)278-03-48
Вологда (8172)26-41-59
Воронеж (473)204-51-73
Екатеринбург (343)384-55-89
Иваново (4932)77-34-06

Ижевск (3412)26-03-58
Иркутск (395)279-98-46
Казань (843)206-01-48
Калининград (4012)72-03-81
Калуга (4842)92-23-67
Кемерово (3842)65-04-62
Киров (8332)68-02-04
Краснодар (861)203-40-90
Красноярск (391)204-63-61
Курск (4712)77-13-04
Липецк (4742)52-20-81

Магнитогорск (3519)55-03-13
Москва (495)268-04-70
Мурманск (8152)59-64-93
Набережные Челны (8552)20-53-41
Нижний Новгород (831)429-08-12
Новокузнецк (3843)20-46-81
Новосибирск (383)227-86-73
Омск (3812)21-46-40
Орел (4862)44-53-42
Оренбург (3532)37-68-04
Пенза (8412)22-31-16

Пермь (342)205-81-47
Ростов-на-Дону (863)308-18-15
Рязань (4912)46-61-64
Самара (846)206-03-16
Санкт-Петербург (812)309-46-40
Саратов (845)249-38-78
Севастополь (8692)22-31-93
Симферополь (3652)67-13-56
Смоленск (4812)29-41-54
Сочи (862)225-72-31
Ставрополь (8652)20-65-13

Сургут (3462)77-98-35
Тверь (4822)63-31-35
Томск (3822)98-41-53
Тула (4872)74-02-29
Тюмень (3452)66-21-18
Ульяновск (8422)24-23-59
Уфа (347)229-48-12
Хабаровск (4212)92-98-04
Челябинск (351)202-03-61
Череповец (8202)49-02-64
Ярославль (4852)69-52-93

Киргизия (996)312-96-26-47

Россия (495)268-04-70

Казахстан (7172)727-132

<http://navigator.nt-rt.ru/> | nga@nt-rt.ru